

Installation

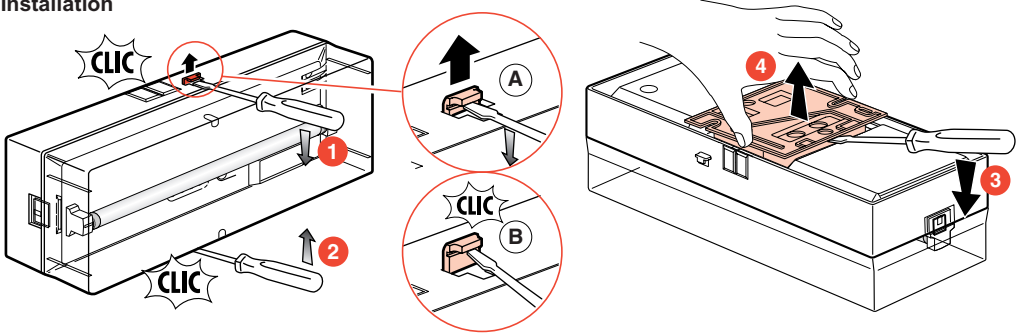

Alimentation par câble ou par tube Ø 16 mm maxi

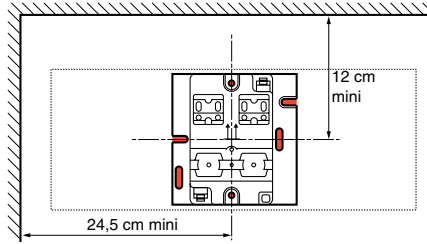
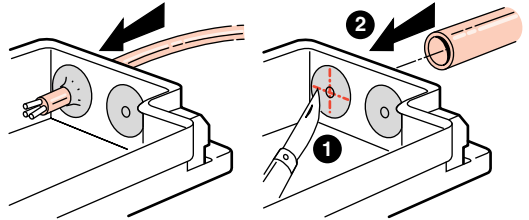

Coller une étiquette de maintenance réf. 609 00 et y inscrire la date de mise en service du bloc

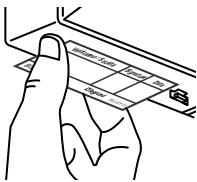

Déboucher les trous d'écoulement

1 et 2 en position plafonnier, 1 et 3 en position murale

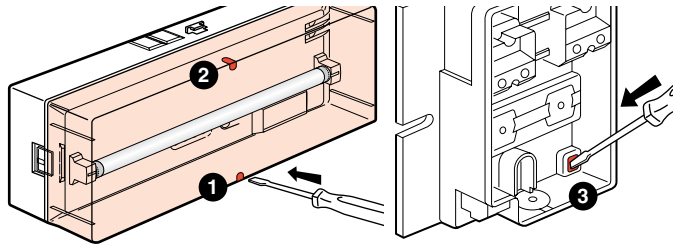

Raccordement

Capacité des bornes 3 x 1,5 mm²

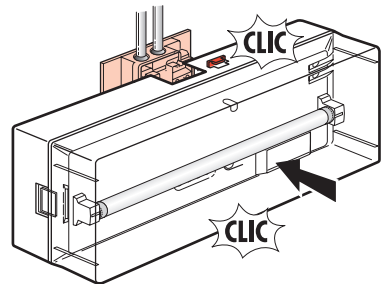
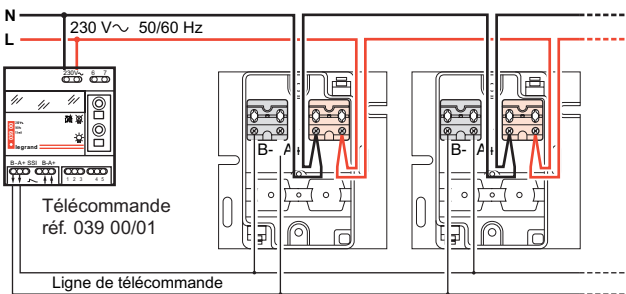

Avec une télécommande non polarisée : il n'est pas nécessaire de respecter la polarité de la paire A + et B -

Mise sous tension

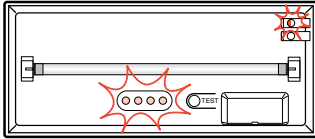

- LED verte clignotante (accumulateurs en charge).
- Allumage du témoin de veille à LEDs.

Après 12 h de charge

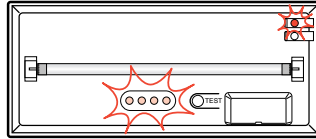

- LED verte allumée, BAES ok.

Fonctionnement

Secteur présent

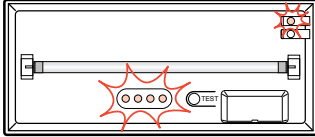

- BAES en veille.
- Allumage du témoin de veille à LEDs.

Secteur absent

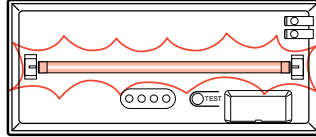

- BAES en fonctionnement (de secours).
- Allumage du tube de sécurité.
- Extinction du témoin de veille.

Mise au repos par la télécommande réf. 039 00/01

- **Après interruption volontaire de l'éclairage normal :**

Un appui sur la touche  met le bloc au repos pour éviter la décharge des accumulateurs.

Un appui sur la touche  remet le bloc en fonctionnement.

- **Remise sous tension de l'éclairage normal :**

Le bloc revient automatiquement en veille après 30 secondes.

Voir les notices des télécommandes 039 00/01 pour les autres fonctionnalités









Contrôle automatique de l'état du bloc (système Sati)

Ce bloc contrôle automatiquement son état de fonctionnement

- une fois par semaine : passage en secours et test des lampes pendant 15 secondes.

- une fois par trimestre : passage en secours pendant 1 heure et test d'autonomie de la batterie.

Résultat des contrôles automatiques

LEDs	Bloc OK	Défaut accumulateur	Défaut lampe (s)	Défaut électronique
verte	 (fixe ou clignotante)			
jaune		 (clignotement lent)	 (fixe)	 (clignotement rapide)

Nota : l'heure des tests est fixée à l'heure de la première mise sous tension du bloc, le jour du test est choisi aléatoirement afin de garantir qu'un minimum de blocs se testent en même temps.

L'heure de test de chaque bloc peut être modifiée par un appui de 3 secondes minimum sur le bouton TEST à la nouvelle heure souhaitée.



Important : ce changement d'heure de test déclenche aussitôt ou dans les 24 heures un test d'autonomie.

Nota : Le clignotement alternatif des LEDs verte et jaune indique que le bloc est en cours de test de continuité (voir notice de la télécommande 039 00 ou 039 01) ou dans un état de fonctionnement particulier (Voir fiche technique du BAES réf. 625 25)

Fonction adressable

Ce bloc Sati peut être rendu adressable par l'ajout d'un module réf. 625 10.

Voir le "manuel de mise en œuvre" des BAES Sati adressable.

Performances

Classe	IP	IK	Flux lumineux	Autonomie assignée
II	43	07	360 lm	1 h

Maintenance périodique (Règlement de Sécurité des E.R.P. - articles EL18 et EC13)

La maintenance périodique des blocs autonomes d'éclairage de sécurité est obligatoire dans les Etablissements Recevant du Public (E.R.P.).

Elle doit être effectuée conformément aux prescriptions de la norme NF C 71-830.

L'exploitant doit s'assurer que les blocs autonomes d'éclairage de sécurité sont vérifiés et entretenus périodiquement.

L'exploitant doit faire réaliser par une personne qualifiée les opérations de maintenance annuelle. Après chaque opération de maintenance annuelle, la personne qualifiée doit renseigner l'étiquette de maintenance.

Vérificateur / Société	Signature	Date
Bloc n°	 legrand	Réf. 609 00

Cette étiquette de maintenance (réf. 609 00) doit être apposée de manière visible sur chaque bloc autonome d'éclairage de sécurité.

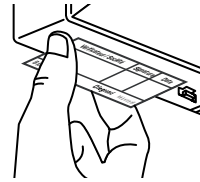

Remplacement du tube

Tube de sécurité : Réf 609 41
TL 8w G5 ≥ 430 lm

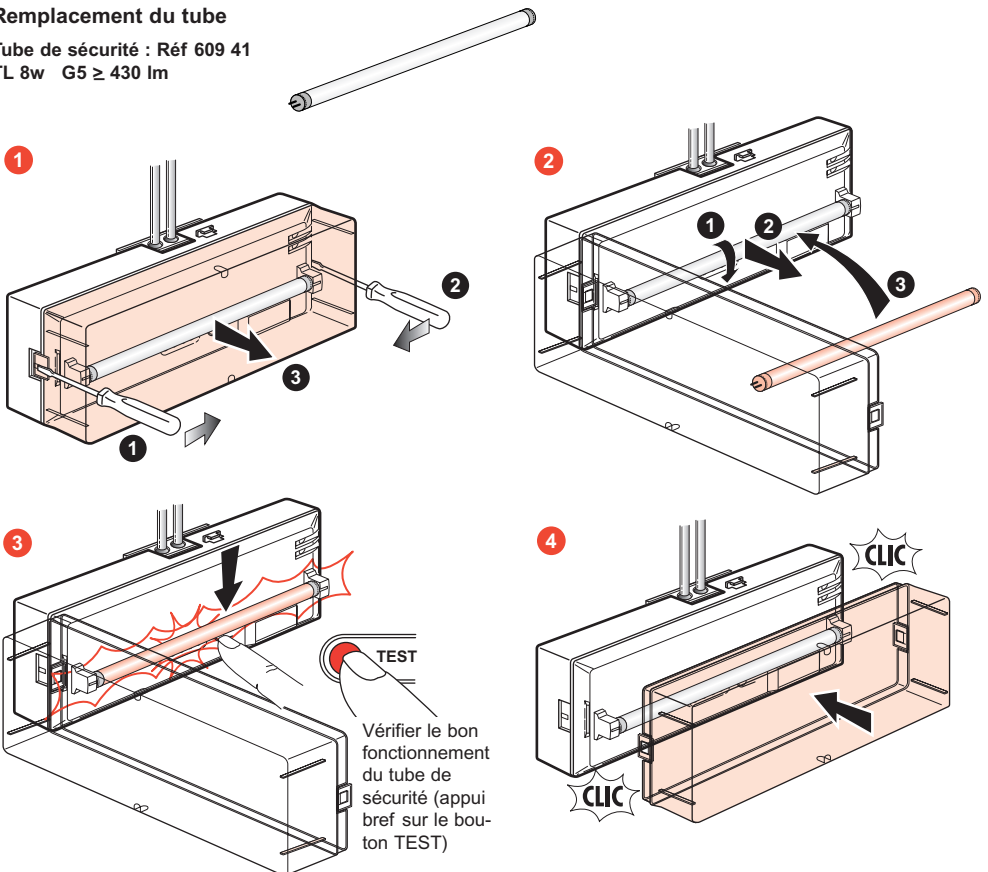

Remplacement des accumulateurs

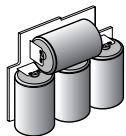

Réf. 610 16
SAFT VTD
4 x 1,2V
3,7 AH
KRMT 33/62
Ni-Cd

Important : Les accumulateurs doivent être remplacés lorsque le bloc autonome ne satisfait plus à sa durée assignée de fonctionnement (LED jaune clignotante).

1

Dépose du bloc et du diffuseur

2

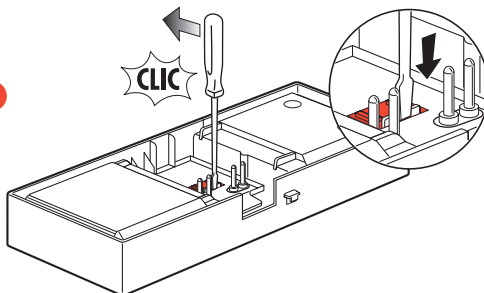

3

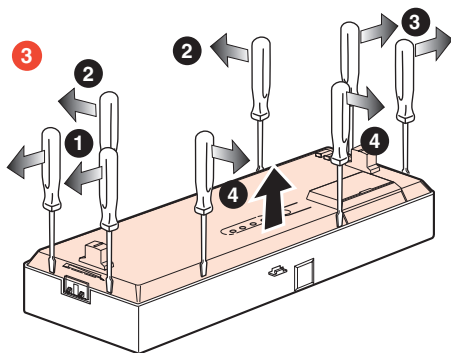

4

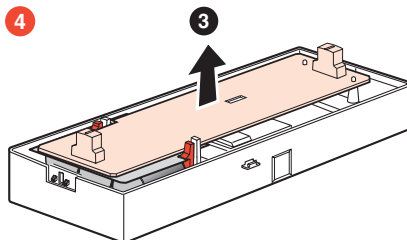

5

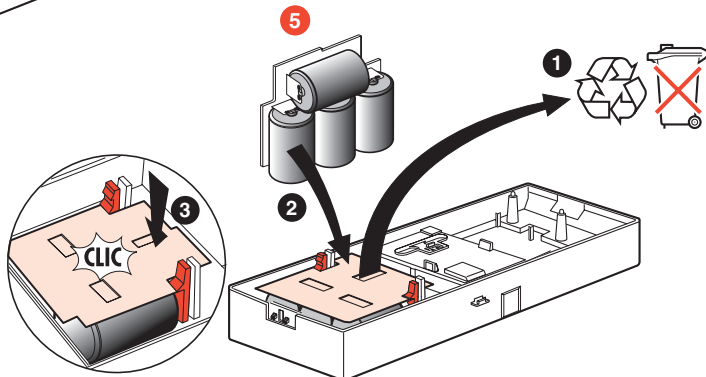

Remontage :

Procéder dans l'ordre inverse des opérations (5, 4, 3, 2, 1).

Attention : Le remplacement de la batterie d'accumulateur réinitialise l'heure de test du bloc à l'heure de sa dernière remise sous tension

Après le changement des accumulateurs, remplacer l'étiquette de maintenance en inscrivant la date de remise en service du bloc.

Important : Les accumulateurs qui équipent ce bloc et qui contiennent du cadmium peuvent être dangereux pour l'environnement. Les distributeurs partenaires Legrand reprennent les blocs et accumulateurs usagés.