

## Caractéristiques techniques

Alimentation . . . . . : 230 V~ 50 Hz 15 mA

Capacité des bornes : 2 X 1,5 mm<sup>2</sup>

Fixation . . . . . : sur rail oméga

Encombrement . . . . : 4 modules (70 mm)

Tension de sortie

télécommande . . . . : TBTS

Batterie . . . . . : 9 V technologie Ni-Cd  
ou Ni-MH

Capacité de

télécommande . . . . : 300 blocs maxi.

## Principe de fonctionnement

**Cette télécommande multifonctions de sécurité permet :**

- de commander d'un seul point la mise au repos (ou le retour en fonctionnement de secours) de l'ensemble des blocs autonomes d'éclairage de sécurité d'un établissement après mise hors tension de l'éclairage normal,
- de commander en une seule manoeuvre, à distance, la coupure de l'éclairage normal et la mise au repos des blocs (par interrupteur à clé Mosaic réf. 0 766 30, non fourni),
- de commander la mise au repos automatique des blocs après coupure volontaire de l'éclairage,
- de commander la mise au repos par zone d'une installation comportant plusieurs zones d'exploitation,
- de réaliser un test de continuité de la ligne de télécommande sans allumer les blocs,
- de vérifier l'allumage des blocs sans coupure de l'éclairage normal,
- de télécommander des installations supérieures à 300 blocs par le rajout d'une seconde télécommande identique en cascade.

**Pour les ERP comportant des locaux à sommeil :**

- de commander la mise au repos automatique de la fonction BAES d'évacuation des blocs [BAES + BAEH] en cas d'interruption de l'alimentation générale,
- de commander l'allumage de la fonction BAES d'évacuation des blocs [BAES + BAEH] réf. 0 625 60 en cas d'alarme générale, en l'absence d'alimentation générale,
- de signaler localement, par LED rouge, le déclenchement et l'état de l'alarme incendie.

**Pour les ERP comportant des Espaces d'Attente Sécurisés (EAS) :**

- permet l'allumage des BAES D.B.R (Dispositif de Balisage Renforcé) en cas d'alarme incendie.

**Nota :** Un BAES adressé ne peut pas être directement commandé à partir de la télécommande réf. 0 039 00.

## Description

Alimentation générale 230 V~

Détection de l'alimentation de l'éclairage normal

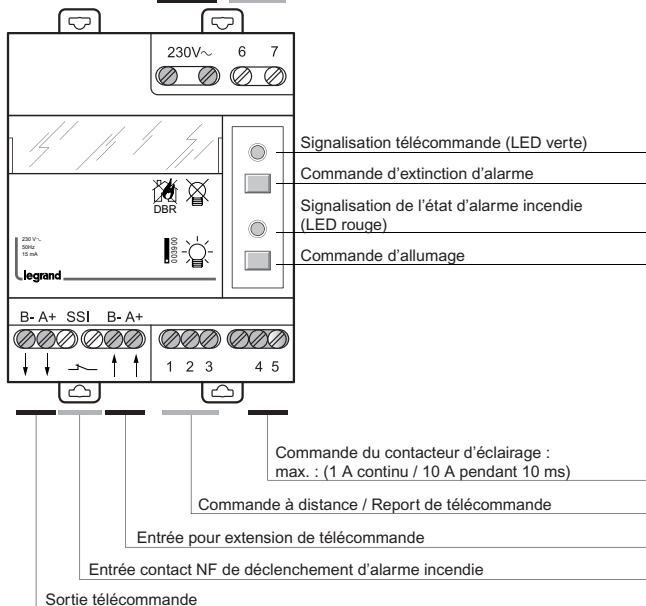

## Utilisation

### • Mise au repos des blocs, secteur absent (Règlement de sécurité des E.R.P. – article EC14)

1) Arrêt d'exploitation de l'établissement : mise hors tension de l'éclairage normal.

- Un appui sur la touche  met les blocs au repos (évite de décharger les accumulateurs après interruption volontaire de l'éclairage normal).



- Un appui sur la touche  remet les blocs en fonctionnement.

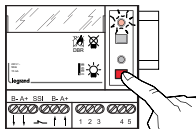

Ces deux commandes sont confirmées par l'allumage de la LED verte.

2) Reprise d'exploitation de l'établissement : remise sous tension de l'éclairage normal

- Les blocs se remettent automatiquement à l'état de veille.

### • Vérification de l'allumage des blocs



A tout moment, la télécommande 0 039 00 permet d'allumer tous les blocs autonomes d'éclairage de sécurité de la marque Legrand pour vérifier leur bon fonctionnement, sans interrompre l'éclairage de l'établissement.

- Un appui sur la touche  met les blocs en fonctionnement de secours.

- Un appui sur la touche  remet les blocs en veille (fin de la vérification).

### • Modification de l'heure de test de l'ensemble des blocs SATI AutoDiag™

Dans certains cas, pour des raisons d'exploitation (cinémas, salles de spectacles ...), il est possible de choisir une heure de test particulière pour l'ensemble des blocs de l'installation.

A la nouvelle heure de test choisie, appuyer simultanément sur les deux touches  et  jusqu'au clignotement rapide de la LED verte.

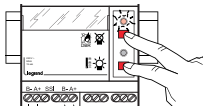

**Nota :** Le jour des tests sera fixé aléatoirement pour chacun des blocs, afin de garantir qu'un minimum de blocs se testent en même temps.

**Fonctionnement avec des [BAES + BAEH] et/ou D.B.R et des BAES Legrand dans les ERP comportant des locaux à sommeil (réglementation française) et/ou des Espaces d'Attente Sécurisés (EAS)**

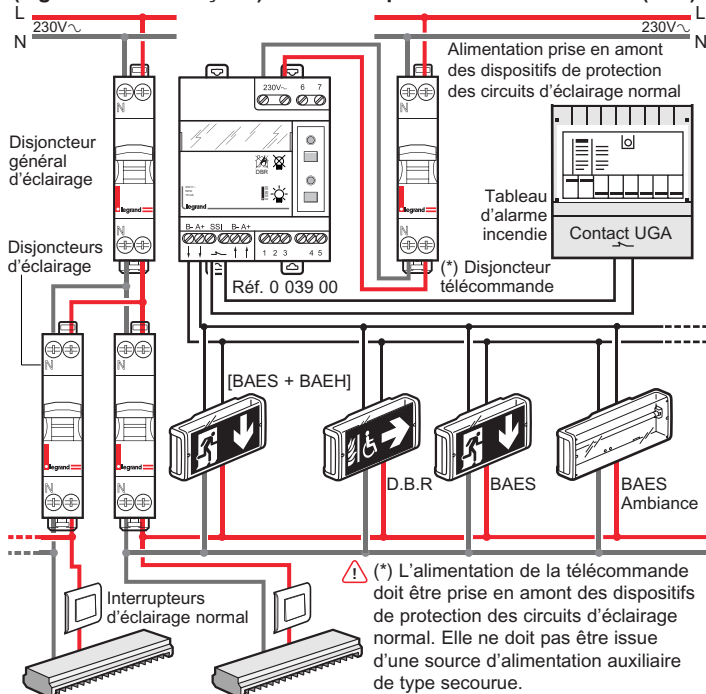

**IMPORTANT :**

En cas de déclenchement de l'alarme incendie, la télécommande 0 039 00 mémorise l'état d'alarme pendant une heure pour éviter la mise en repos accidentelle de la fonction BAES des blocs [BAES + BAEH] en cas de nouvelle coupure d'alimentation générale.

La LED rouge signale l'état d'alarme incendie.

En cas de réarmement anticipé (<1 heure) de l'alarme incendie (essais, fausse alarme, déclenchement intempestif), désactiver l'état d'alarme de la télécommande en appuyant sur la touche

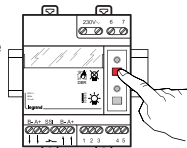

# Coupure de l'éclairage et mise au repos des blocs à distance avec interrupteur à clé (Mosaic réf. 0 766 30 ou Céliane réf. 0 675 31 non fourni) ou par automatisme

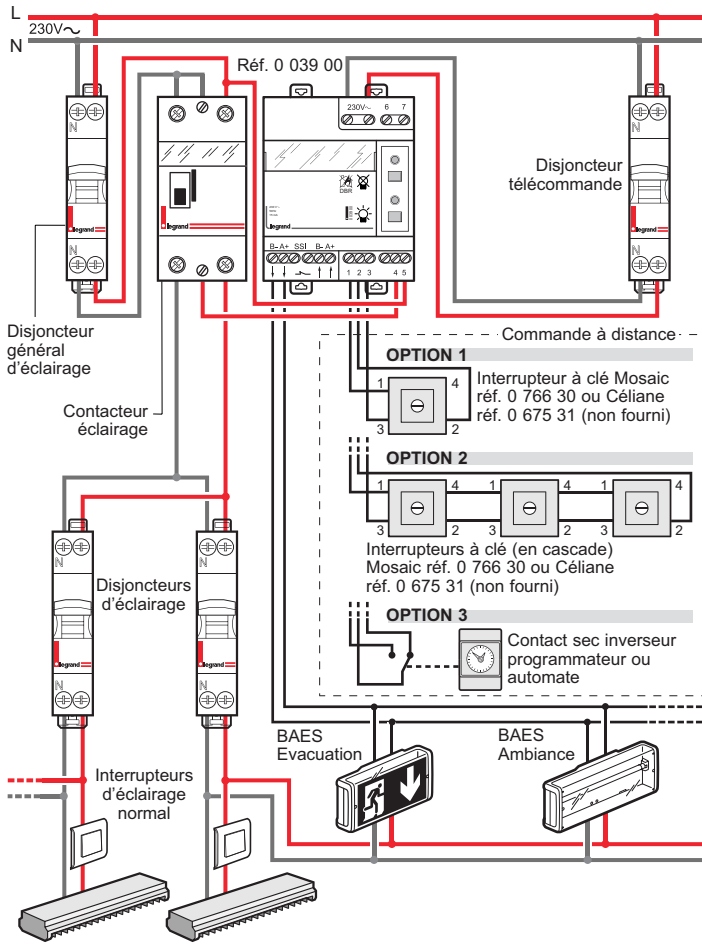

# Mise au repos automatique des blocs après coupure volontaire de l'éclairage

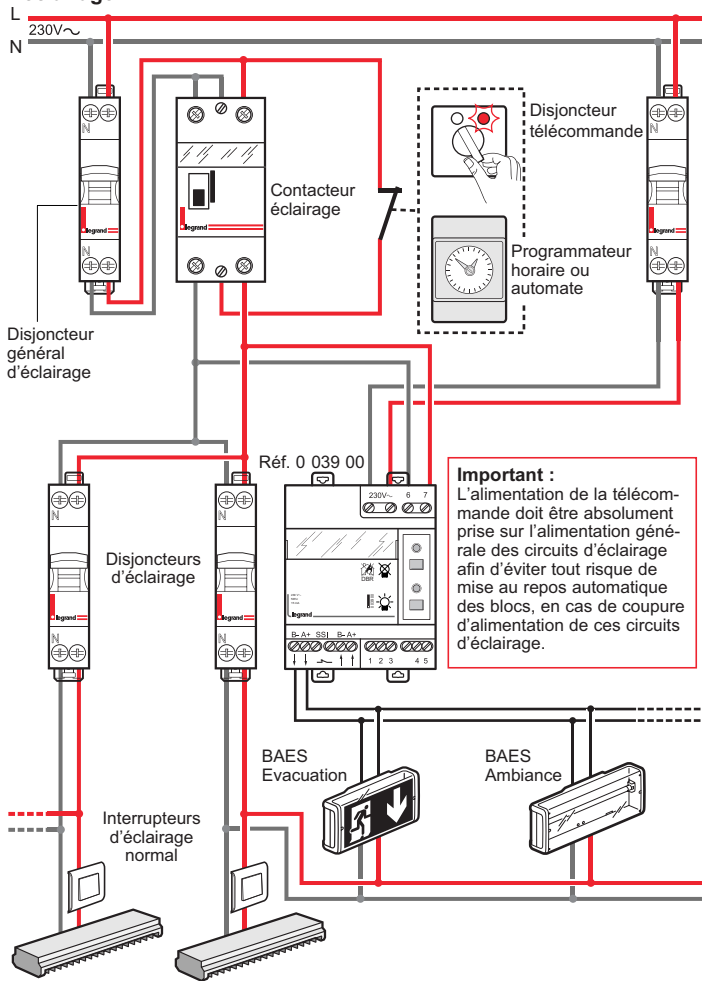

## Extension d'installation au-delà de 300 blocs autonomes d'éclairage de sécurité

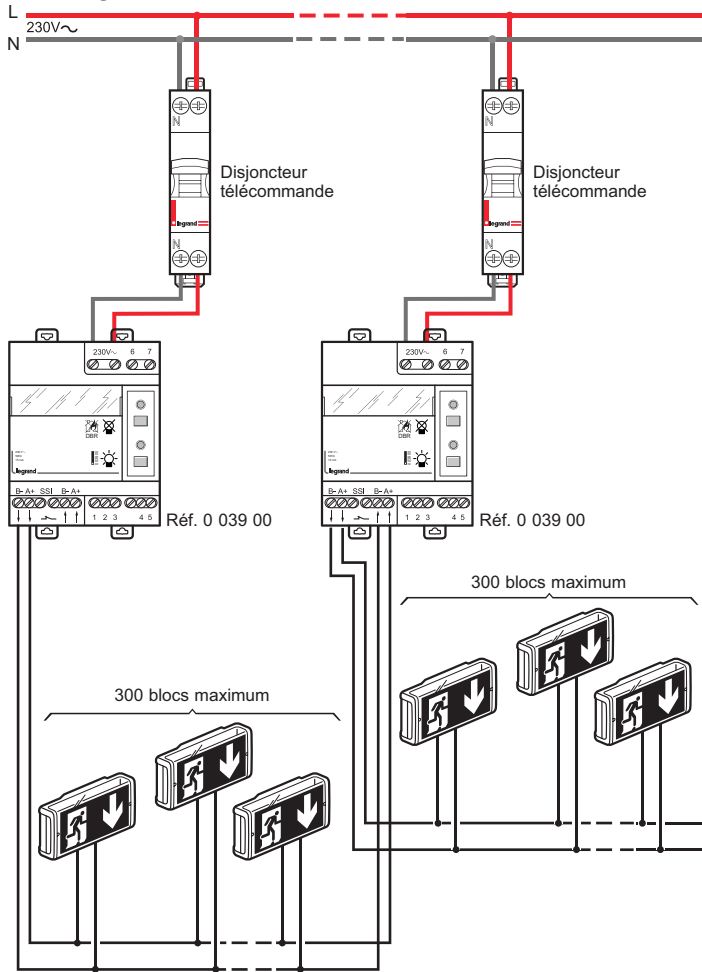

## Mise au repos par zone d'une installation comportant plusieurs zones d'exploitation

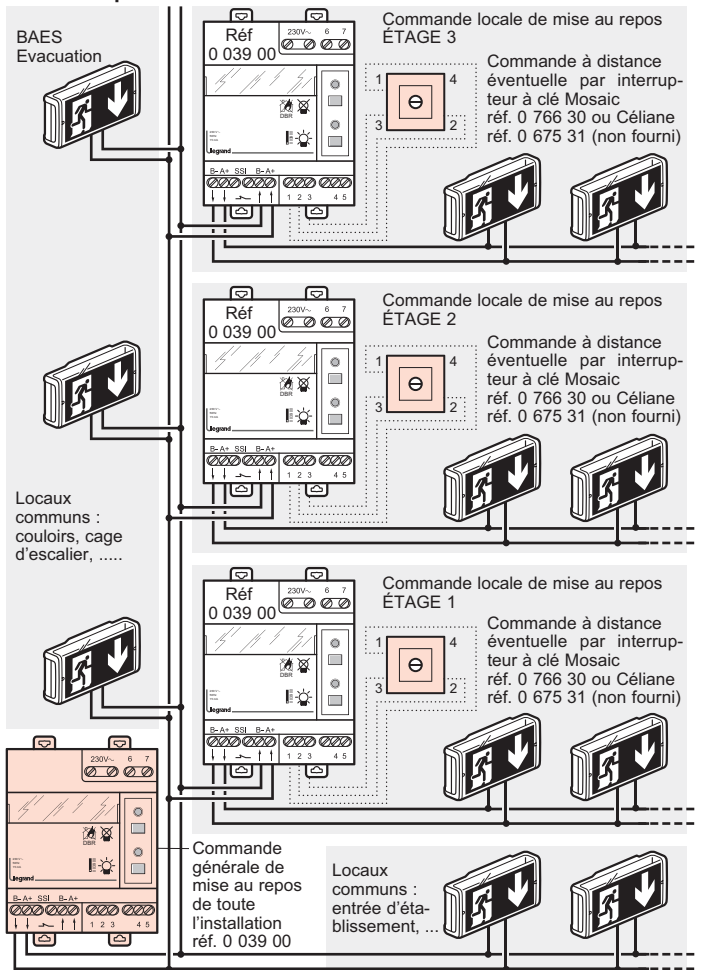

## Accessoires

Report de télécommande à l'aide de la référence 0 609 48

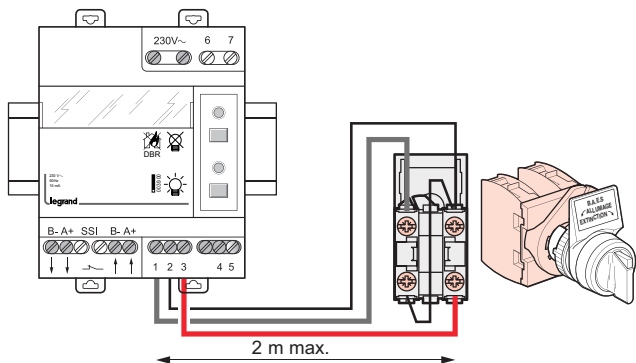

## Maintenance

**Attention :** Toute intervention doit être effectuée **HORS TENSION**

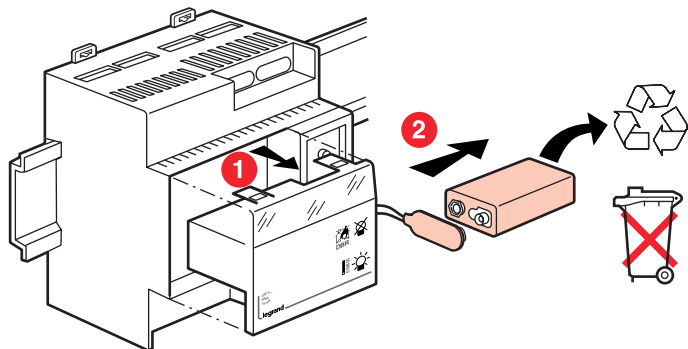

Certains modèles d'accumulateurs qui équipent cette télécommande contiennent du cadmium ( batterie Ni-Cd ) pouvant être dangereux pour l'environnement. Les distributeurs partenaires LEGRAND reprennent ces accumulateurs usagés.